

**READ THIS MANUAL COMPLETELY AND CAREFULLY BEFORE  
USING THIS PRODUCT**

Keep this manual in a safe location for future reference

**LEA TODO ESTE MANUAL CON ATENCIÓN  
ANTES DE USAR ESTE PRODUCTO**

Conserve este manual en un lugar seguro para consultarlo en el futuro

**LISEZ CE MODE D'EMPLOI COMPLÈTEMENT ET  
ATTENTIVEMENT AVANT D'UTILISER CE PRODUIT**

Conservez ce manuel en lieu sûr pour y faire référence ultérieurement

**ENGLISH**

**Heated Blanket**

Instructions for use ..... 2

**ESPAÑOL**

**Manta eléctrica**

Manual de instrucciones ..... 10

**FRANÇAIS**

**Couverture chauffante**

Mode d'emploi ..... 18

Distributed by/Distribuido por/  
Distribué par :  
Beurer North America LP  
1 Oakwood Boulevard, Suite 255  
Hollywood, FL 33020, USA  
www.beurer.com

-  **Questions or comments? Call our US-based customer service toll free at 1-800-536-0366 or contact info@beurer.com**
-  **¿Preguntas o comentarios? Llame a nuestro servicio al cliente en Estados Unidos gratis al teléfono 1-800-536-0366 o póngase en contacto info@beurer.com**
-  **Questions ou commentaires? Appelez gratuitement notre service clientèle situé aux États-Unis au 1-800-536-0366 ou communiquez avec info@beurer.com**

**CONTENT**





1. IMPORTANT – INSTRUCTIONS – DO NOT DESTROY .....	2	6. Care, Maintenance and Disposal .....	6
2. Package Contents .....	4	7. Troubleshooting Guide .....	7
3. Parts and Controls.....	5	8. Technical Specifications .....	7
4. To set up .....	5	9. FCC Compliance Information .....	7
5. To Use.....	5	10. Warranty .....	7

# 1. IMPORTANT – INSTRUCTIONS – DO NOT DESTROY

**READ AND UNDERSTAND THIS ENTIRE MANUAL INCLUDING THE SAFETY SECTION AND ALL INSTRUCTIONS AND WARNINGS COMPLETELY AND CAREFULLY BEFORE USING THIS PRODUCT. FOLLOW ALL SAFETY INSTRUCTIONS AND WARNINGS TO AVOID HAZARDOUS SITUATIONS AND TO MAKE CORRECT USE OF THIS PRODUCT.**

**Signs and symbols**

Whenever used, the following signs identify safety and property damage messages and designate a level of hazard or seriousness.

	This is the safety alert symbol. It alerts you to potential personal injury hazards. Obey all safety messages that follow this symbol to avoid possible injury or death.
 <b>WARNING</b>	Indicates a hazardous situation which, if not avoided, could result in death or serious injury.
 <b>CAUTION</b>	Indicates a hazardous situation which, if not avoided, may result in minor or moderate injury.
 <b>NOTICE</b>	Addresses practices not related to personal injury, such as product and/or property damage.

 **WARNING**

- This blanket is only designed to warm up the human body. Do not use this product for any other purpose.

- Keep children away from packaging materials (risk of suffocation).
- Do not use this blanket with an infant, an immobile person, or anyone insensitive to heat, such as a person with poor blood circulation.
- Never leave the blanket unattended.
- Never pull this blanket by the power cord. Do not use the cord as a handle. Unplug when not in use.
- Do not use the blanket when symptoms of appendicitis are present. Consult your physician.
- Do not use an electrical outlet that has become loose or does not engage the power plug tightly.
- Consult with a physician for use with controlled substances.
- Do not use on areas of insensitive skin. This may lead to skin burns.
- Burns can occur regardless of the control setting. Check skin under the blanket frequently.
- Do not use the blanket with liniment, salve or ointment preparations that contain heat-producing ingredients. Skin burns can result.
- Avoid sharp folds.
- Do not tuck in the wired area of this blanket.
- Do not route electrical cords between the mattress and box spring. Do not allow the cords to be pinched.
- Keep the controller away from drafty areas that may become damp or wet such as an open window.
- Do not use this blanket if you or the product is wet.
- Do not use pins – They may damage the electric wiring.
- Be sure that this blanket is used on an alternating-current supply circuit of the proper voltage.
- Turn off or unplug when not in use.
- Excessive heating may result from folding blanket when in actual use.

- If improper operation of this blanket is observed, discontinue its use immediately and consult the manufacturer or the dealer regarding its repair.
- Do not use with rocking chairs, recliners, chairs with casters or wheels, or other furniture subject to movement.
- Do not tuck the blanket or supply cord in a sofa or other furniture. All portions of the blanket or controller should be visible at all times.
- Wrapping of cord around the controller may damage the cord. Loop loosely when storing.
- Do not trap or pinch the cord.
- This product is intended solely for household use and not for medical or commercial purposes. Not for hotel, motel or other institutional use.
- This blanket has a polarized plug (one blade is wider than the other) as a safety feature. This plug will fit into a polarized outlet only one way. If the plug does not fit fully into the outlet, reverse the plug. If it still does not fit, contact a qualified electrician. Do not attempt to defeat this safety feature.
- Check this blanket and cord frequently for signs of wear and tear or damage. If detected, discontinue use and contact customer service.

## NOTICE

- Do not place any objects on the blanket when not in use.
- Protect the blanket from knocks, damp, dust, chemicals, marked temperature fluctuations and nearby sources of heat (ovens, heaters).

## 2. Package Contents

- 1 x Heated Blanket HD 61
- 1 x Controller with Power Cord
- 1 x Instruction Manual

### 3. Parts and Controls

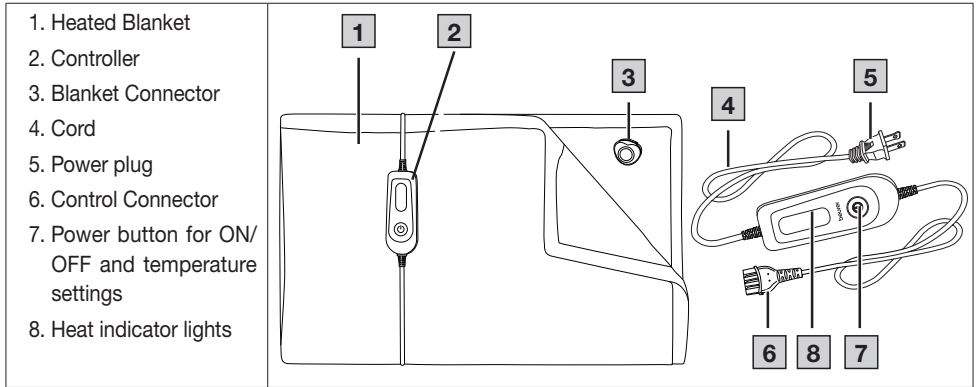

### 4. To set up

1. Attach the Control Connector to the Blanket Connector. Push both parts together securely to ensure a tight fit.
2. Plug the power plug into a 120V AC electrical outlet.

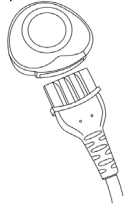

### 5. To Use

1. To turn the blanket on, press the power button. The lowest heat setting is set as default.

#### **i** NOTICE

If the blanket does not turn on when you press the power button, make sure the Control Connector is securely plugged into the Blanket Connector.

2. Select the desired heat setting by continuing to press the power button until your desired heat indicator light is shown.
  - 1 = low heat
  - 2-3 = medium heat
  - 4 = high heat

3. To switch the blanket off, press the power button one more time.

#### **!** WARNING

If the blanket is being used over several hours, we recommend that you set the lowest temperature setting on the controller to avoid overheating the heated body, which may lead to burns to the skin.

### Auto-off feature

To conserve energy and prevent skin burns caused by excessive use, the blanket will turn off automatically after 4 hours of continuous use. To switch on the blanket again, press the power button.

### Safety system

The blanket is equipped with a safety system. This electronic sensor technology provides protection against overheating across the entire surface of the blanket with an automatic switch-off if there is a fault. If this happens, unplug the blanket from the electrical outlet. Check the physical condition of the cord, the wall outlet, and the connection between the Control Connector and the Blanket Connector. Please note that, for

safety reasons, the blanket can no longer be operated after a fault has occurred and must be sent to the specified customer service.

## 6. Care, Maintenance and Disposal

### 6.1 Washing Instructions

#### **WARNING**

Always remove the plug from the socket and Control Connector from Blanket Connector before cleaning the blanket. Otherwise there is a risk of electric shock.

#### **CAUTION**

- Never immerse the controller in water or other liquids. It may otherwise be damaged.
- Do not use chemical cleaning or scouring agents to clean the blanket and controller. The blanket and controller may otherwise be damaged.

#### **Heated Blanket**

To prolong the life of your heated blanket, proper care and cleaning is essential. Follow these washing instructions to preserve the softness of the fabric and protect the electrical components:

Wash by hand or as follows in automatic washer using slow agitation and normal spin speed: Fill washer with lukewarm water. Add minimum amount of all-purpose detergent, agitate to dissolve, measure blanket before washing. Add blanket and soak five minutes. Agitate two minutes. Spin. Fill for cool rinse, agitate one minute then spin. Dry in automatic dryer on high heat, five minutes only, or line dry. Remove damp blanket from dryer, stretch to original size, and drape to finish drying. Do not iron your blanket. Do not dry clean, use dry-cleaning fluids, cleaning solvents or bleach as it may have a deteriorating effect on the insulation of the heating element. Do not use wringer.

#### **CAUTION**

Make sure the Blanket is completely dry before plugging the Blanket into an electrical outlet.

#### **Controller**

Use a dry, lint-free cloth for controller cleaning and care.

### 6.2 Storage

- Allow the heated blanket to cool down before storing.
- To prevent product damage do not place any objects on it.
- If you do not plan to use the heated blanket for a long period of time, store it in the original packaging in a cool, dry place.
- Disconnect the controller for storage.

### 6.3 Disposal

Dispose of the device in accordance with local regulations. If you have any questions, please contact the local authorities responsible for waste disposal.

## 7. Troubleshooting Guide

Problem	Cause	Solution
The heat indicator lights are not illuminated while <ul style="list-style-type: none"><li>the controller is properly connected to the blanket</li><li>the power plug is connected to a working socket</li><li>the power button for ON/OFF and temperature settings is set to 1-4</li></ul>	The safety system has switched off the blanket permanently.	Contact Customer Service for assistance. Do not connect a new controller to the blanket, as it may damage the new controller permanently.

## 8. Technical Specifications

See rating label on the heated blanket.

## 9. FCC Compliance Information

Premium Microplush Heating Blanket HD 61

Responsible Party – U.S. Contact Information:

Beurer North America LP

1 Oakwood Boulevard, Suite 255

Hollywood, FL 33020

United States

1-800-536-0366

info@beurer.com

### FCC Compliance Statement

This device complies with part 15 of the FCC Rules. Operation is subject to the following two conditions: 1. This device may not cause harmful interference, and 2. This device must accept any interference received, including interference that may cause undesired operation.

Changes or modifications not expressly approved by the party responsible for compliance could void the user's authority to operate the equipment.

**NOTE:** This equipment has been tested and found to comply with the limits for a Class B digital device, pursuant to part 15 of the FCC Rules. These limits are designed to provide reasonable protection against harmful interference in a residential installation. This equipment generates, uses and can radiate radio frequency energy and, if not installed and used in accordance with the instructions, may cause harmful interference to radio communications. However, there is no guarantee that interference will not occur in a particular installation. If this equipment does cause harmful interference to radio or television reception, which can be determined by turning the equipment off and on, the user is encouraged to try to correct the interference by one or more of the following measures:

- Reorient or relocate the receiving antenna.
- Increase the separation between the equipment and receiver.
- Connect the equipment into an outlet on a circuit different from that to which the receiver is connected.
- Consult the dealer or an experienced radio/TV technician for help.

## 10. Warranty

### Limited Lifetime Warranty For Original Purchaser

Your Beurer Heated Blanket, Model HD 61 excluding the batteries, is warranted to be free from defects in materials and workmanship for the life of the product under normal conditions of intended use and service. This warranty extends only to the original retail purchaser and does not extend to retailers or subsequent owners.

We will, at our option, repair or replace the Heated Blanket, Model HD 61, without additional charge, for any part or parts covered by these written warranties. No refunds will be given. Repair or replacement is our only responsibility and your only remedy under this written warranty. If replacement parts for defective materials are not available, Beurer reserves the right to make product substitutions in lieu of repair or replacement.

For warranty service contact our customer service department at 1-800-536-0366 or at [info@beurer.com](mailto:info@beurer.com) to provide a description of the problem. If the problem is deemed to be within the scope of the limited lifetime warranty, you will be asked to mail the product at your costs in its original package with proof of purchase, your name, address and phone number. If the problem is not deemed to be within the scope of the limited lifetime warranty, we will provide a quotation for repair respectively replacement and return shipping fee.

This warranty does not cover damage caused by misuse or abuse; accident; the attachment of unauthorized accessory; alteration to the product; improper installation; misapplication; lack of reasonable care with respect to the product; unauthorized repairs or modifications; improper use of electrical/power supply; old worn battery; normal wear; loss of power; dropped product; malfunction or damage of an operating part as a result of failure to comply with instructions for use or to provide manufacturer's recommended maintenance; transit damage; theft; neglect; vandalism; or environmental conditions; loss of use during the period the product is at a repair facility or otherwise awaiting parts or repair; or any other conditions whatsoever that are beyond the control of Beurer. This warranty is void if the product is ever used in a commercial or business environment. The maximum liability of Beurer under this warranty is limited to the purchase price actually paid by the customer for the product covered by the warranty, as confirmed by proof of purchase, regardless of the amount of any other direct or indirect damage suffered by the customer.

This warranty is effective only if the product is purchased and operated in the country in which the product is purchased. A product that requires modifications or adaptation to enable it to operate in any other country than the country for which it was designed, manufactured, approved and/or authorized, or repair of products damaged by these modifications is not covered under this warranty.

**THE WARRANTY PROVIDED HEREIN SHALL BE THE SOLE AND EXCLUSIVE WARRANTY. ANY IMPLIED WARRANTIES, OBLIGATIONS, OR LIABILITIES, INCLUDING BUT NOT LIMITED TO THE IMPLIED WARRANTY OF MERCHANTABILITY AND FITNESS FOR A PARTICULAR PURPOSE, ARE LIMITED IN DURATION TO THE DURATION OF THIS APPLICABLE WRITTEN WARRANTY.** Some states do not allow limitations on how long an implied warranty lasts, so the above limitations may not apply to you.

**IN NO EVENT SHALL BEURER BE LIABLE FOR ANY SPECIAL, INCIDENTAL, INDIRECT OR CONSEQUENTIAL DAMAGES FOR BREACH OF THIS OR ANY OTHER WARRANTY, EXPRESS, IMPLIED OR ANY OTHER THEORY OF LIABILITY, WHATSOEVER.** Some states do not allow the exclusion or limitation of special, incidental, or consequential damages, so the above limitation may not apply to you.

Beurer does not authorize anyone, including, but not limited to, retailers, the subsequent consumer purchaser of the product from a retailer or remote purchaser, to obligate Beurer in any way beyond the terms set forth herein.

This warranty does not extend to the purchase of opened, used, repaired, repackaged and/or resealed products, including but not limited to sale of such products on Internet auction sites and/or products by surplus or bulk resellers. Any and all warranties or guarantees shall immediately cease and terminate in connection with any products or parts thereof which are repaired, replaced, altered, or modified, without the prior explicitly written consent of Beurer.

This warranty gives you specific legal rights, and you may also have other rights which may vary from state to state.

For more information regarding our product line in the USA, please visit: [www.shop-beurer.com](http://www.shop-beurer.com)

Distributed by:

Beurer North America LP

1 Oakwood Boulevard, Suite 255

Hollywood, FL 33020

United States

[www.shop-beurer.com](http://www.shop-beurer.com)



Questions or Comments?

Call our US-based customer service toll free at 1-800-536-0366.

Assembled in China.

## ÍNDICE





1. INSTRUCCIONES DE SEGURIDAD IMPORTANTES – NO DESTRUIR .....	10	6. Cuidado, mantenimiento y desecho .....	14
2. Contenido del paquete.....	13	7. Guía para la resolución de problemas.....	15
3. Partes y controles.....	13	8. Especificaciones técnicas.....	15
4. Preparación.....	13	9. Información de conformidad con la FCC .....	15
5. Uso.....	13	10. Garantía .....	16

# 1. INSTRUCCIONES DE SEGURIDAD IMPORTANTES – NO DESTRUIR

**ANTES DE USAR ESTE PRODUCTO, DEBE LEER CON ATENCIÓN Y ENTENDER TODO ESTE MANUAL, INCLUYENDO LA SECCIÓN DE SEGURIDAD Y TODAS LAS INSTRUCCIONES Y ADVERTENCIAS. SIGA TODAS LAS INSTRUCCIONES Y ADVERTENCIAS DE SEGURIDAD PARA EVITAR SITUACIONES PELIGROSAS Y USAR CORRECTAMENTE ESTE PRODUCTO.**

### Signos y símbolos

Siempre que se usan, estos signos identifican mensajes de seguridad y daños a la propiedad, indicando el nivel de gravedad del peligro.

	Este es el símbolo de alerta de seguridad. Le pone alerta sobre posibles peligros que pueden ocasionar lesiones. Tenga en cuenta en todo momento todos los mensajes de seguridad que siguen a este símbolo para evitar posibles lesiones o incluso la muerte.
 <b>ADVERTENCIA</b>	Indica una situación peligrosa que, si no se evita, podría causar la muerte o una lesión grave.
 <b>PRECAUCIÓN</b>	Indica una situación peligrosa que, si no se evita, puede causar una lesión menor o moderada.
 <b>AVISO</b>	Se refiere a prácticas que no están relacionadas con lesiones, como es el caso de daños al producto o daños materiales.

## **ADVERTENCIA:**

- Esta manta está diseñada solamente para aplicar calor al cuerpo humano. No use este producto para ningún otro propósito.
- Mantenga a los niños alejados de los materiales de empaque (riesgo de asfixia).
- No utilice esta manta con bebés, personas inmóviles ni con personas que no tengan sensibilidad al calor, como alguien con mala circulación sanguínea.
- No deje la manta sin supervisión.
- No jale el cable de alimentación de la manta. No utilice el cable como asa. Desenchúfelo cuando no esté en uso.
- No use la manta si presenta síntomas de apendicitis. Consulte a su médico.
- No use una toma de corriente que se haya aflojado o que no coincida bien con el enchufe de corriente.
- Consulte a un médico para el uso con sustancias controladas.
- No la use en zonas insensibles de la piel. Esto podría provocar quemaduras en la piel.
- Independientemente de la configuración del control, pueden producirse quemaduras. Revise con frecuencia la piel debajo de la manta.
- No use la manta con preparaciones de linimento, bálsamo o pomada que contengan ingredientes que produzcan calor. Pueden producirse quemaduras en la piel.
- Evite pliegues filosos.
- No cubra la zona de cables de esta manta.
- No coloque los cables eléctricos entre el colchón y el somier. No permita que los cables se compriman.
- Mantenga el controlador alejado de zonas con corrientes de aire que puedan humedecerse o mojarse, como una ventana abierta.
- No utilice esta manta si usted o el producto están mojados.

- No utilice alfileres, ya que pueden dañar el cableado eléctrico.
- Asegúrese de que la manta se utilice en un circuito de alimentación de corriente alterna con el voltaje adecuado.
- Apáguela o desenchúfela cuando no esté en uso.
- Puede haber exceso de calor como resultado de doblar la manta cuando esté en uso.
- Si se observa funcionamiento incorrecto de esta manta, deje de usarla inmediatamente y consulte con el fabricante o el distribuidor sobre su reparación.
- No la utilice con mecedoras, sillones reclinables, sillas con ruedas o sillas de ruedas, ni con otros muebles que puedan moverse.
- No coloque la manta ni el cable de alimentación en el sofá ni en otros muebles. Todas las partes de la manta y del controlador deberían estar visibles en todo momento.
- Envolver el cable alrededor del controlador puede provocar daños en el cable. Enróllelo flojo cuando la guarde.
- No atrape ni comprima el cable.
- Este producto es solo para uso particular y no debe usarse con fines médicos ni comerciales. No recomendada para uso institucional, en hoteles ni en moteles.
- Esta manta tiene un enchufe polarizado (una terminal es más ancha que la otra) como dispositivo de seguridad. Este enchufe solamente entra en una toma eléctrica polarizada en una forma. Si el enchufe no entra completamente en la toma, inviértalo. Si aun así no entra, llame a un técnico eléctrico. No trate de alterar esta medida de seguridad.
- Verifique con frecuencia que esta manta y el cable no presenten signos de desgaste o daños. Si los detecta, interrumpa el uso y llame al servicio al cliente.

## **i** AVISO

- No ponga ningún objeto sobre la manta cuando no la esté usando.
- Proteja la manta contra golpes, humedad, polvo, productos químicos, cambios de temperatura considerables y fuentes de calor (hornos, estufas) cercanas.

## 2. Contenido del paquete

- 1 Manta eléctrica HD 61
- 1 controlador
- 1 manual de instrucciones

## 3. Partes y controles

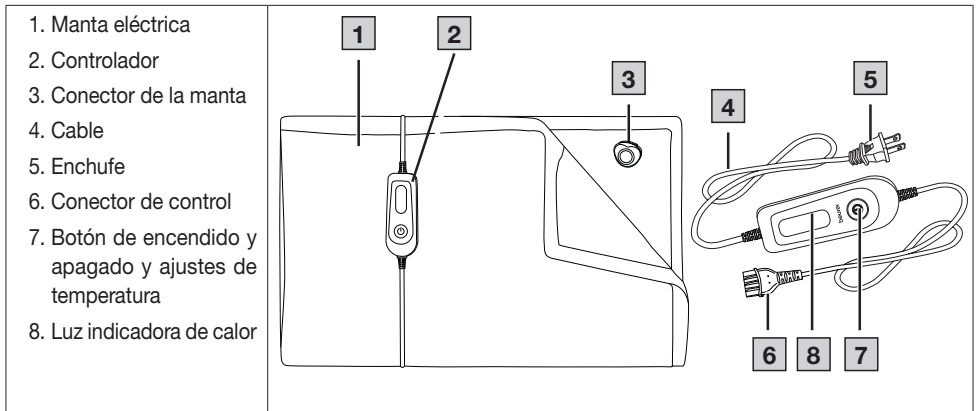

## 4. Preparación

1. Conecte el conector de control al conector de la manta. Junte ambas partes con firmeza para garantizar que queden ajustadas.
2. Introduzca el enchufe en una toma de corriente estándar de 120 VCA.



## 5. Uso

1. Para encender la manta, presione el botón de encendido. El ajuste de calor más bajo es el predeterminado.

## **i** AVISO

Si la unidad no se enciende al presionar el botón de encendido, asegúrese de que el conector de control esté enchufado con firmeza al conector de la manta.

2. Para seleccionar el ajuste de calor deseado, presione el botón de encendido hasta que se muestre la luz indicadora del calor deseado.

- 1 = calor bajo
- 2-3 = calor medio
- 4 = calor alto

3. Para apagar la manta, presione el botón de encendido una vez más.

### **ADVERTENCIA**

Si se va a usar la manta térmica durante varias horas, le recomendamos que ajuste la temperatura al nivel mínimo en el controlador para evitar el sobrecalentamiento del cuerpo en el que se aplique el calor y, consiguientemente, posibles quemaduras en la piel.

## **Función de apagado automático**

Para ahorrar energía y evitar quemaduras en la piel por uso excesivo, la unidad se apagará automáticamente tras cuatro horas de uso continuado. Para volver a encender la manta, pulse el botón de encendido.

## **Sistema de seguridad**

La manta está equipada con un sistema de seguridad. La tecnología de sensores electrónicos evita el sobrecalentamiento de toda la superficie de la manta eléctrica mediante el apagado automático en caso de falla. Si esto ocurre, desenchufe la manta de la toma de corriente. Compruebe el estado físico del cable, de la toma de corriente y de la conexión entre el conector de control y el conector de la manta. Tenga en cuenta que, por razones de seguridad, la manta eléctrica no debe utilizarse después de una falla y debe devolverse a la dirección de servicio indicada..

## **6. Cuidado, mantenimiento y desecho**

### **6.1 Instrucciones de lavado**

#### **ADVERTENCIA**

Retire siempre el enchufe de la toma de corriente y el conector de control del conector de la manta antes de limpiar la manta. De lo contrario, existe riesgo de descarga eléctrica.

#### **PRECAUCIÓN**

- Nunca sumerja el controlador en agua ni en otros líquidos. De lo contrario, podría dañarse.
- No utilice productos químicos de limpieza ni productos abrasivos para limpiar la manta y el controlador. De lo contrario, la manta y el controlador podrían dañarse.

## **Manta eléctrica**

Para prolongar la vida de su Manta térmica de microplush premium, son esenciales cuidados y limpieza adecuados. Siga estas instrucciones de lavado para preservar la suavidad de la tela y proteger los componentes eléctricos:

Lave a mano o a máquina a velocidad lenta y a una velocidad de centrifugado normal: Llene la lavadora con agua tibia. Añada una cantidad mínima de detergente multiusos, agite para disolverlo, mida la manta antes de lavarla. Añada la manta y déjela remojar cinco minutos. Agítela dos minutos. Centrifugue. Llénela para enjuagarla con agua fría, agítela un minuto y centrifugue. Séquela en una secadora automática a alta temperatura, solo cinco minutos, o séquela al aire libre. Retire la manta húmeda de la secadora, devuélvala a su tamaño original y cúbrala para finalizar el secado. No planche la manta. No limpie en seco, ni utilice líquidos de limpieza en seco, disolventes de limpieza o lejía, ya que podría deteriorar el aislamiento de la resistencia. No use exprimidor.

#### **PRECAUCIÓN**

Asegúrese de que el conector de la manta esté completamente seco antes de enchufar la manta a la toma de corriente.

## Controlador

Utilice un trapo seco y sin pelusa para la limpieza y cuidado del controlador.

### 6.2 Almacenamiento

- Deje que la manta se enfríe antes de guardarla ya que esto puede provocar daños al mismo.
- Para evitar que se dañe la manta, no coloque ningún objeto encima de esta cuando la guarde.
- Si no tiene planeado usar la manta durante un periodo de tiempo prolongado, guárdela en su empaque original, en un lugar fresco y seco.
- Antes de su almacenamiento, desconecte el conector de control del controlador.

### 6.3 Desecho

Deseche el dispositivo de acuerdo con las normas locales. Si tiene alguna pregunta, consulte a las autoridades locales encargadas del desecho de residuos.

## 7. Guía para la resolución de problemas

Problema	Causa	Solución
Las luces indicadoras de calor no se iluminan mientras: <ul style="list-style-type: none"><li>• el controlador está correctamente conectado a la manta</li><li>• la fuente de alimentación está enchufada a una toma que funciona correctamente</li><li>• el botón de encendido y apagado y ajustes de temperatura se encuentra en tibia 1-4</li></ul>	El sistema de seguridad ha apagado la manta de forma permanente.	Comuníquese con el servicio al cliente para solicitar ayuda. No conecte un nuevo controlador a la manta, ya que puede dañar el nuevo controlador de forma permanente.

## 8. Especificaciones técnicas

Para consultar más datos técnicos, vea la etiqueta de la placa de identificación de la manta eléctrica.

## 9. Información de conformidad con la FCC

Manta térmica de microplush premium HD 61

Parte responsable – Información de contacto en Estados Unidos:

Beurer North America LP

1 Oakwood Boulevard, Suite 255

Hollywood, FL 33020

Estados Unidos

1-800-536-0366

info@beurer.com

### Declaración de conformidad de la FCC

Este dispositivo cumple con la parte 15 de las Reglas de la FCC. Su funcionamiento está sujeto a las dos condiciones siguientes: 1. Este dispositivo no podrá causar interferencia dañina y 2. Este dispositivo debe aceptar cualquier interferencia recibida, incluida la interferencia que podría causar funcionamiento no deseado.

Los cambios o modificaciones que la parte responsable del cumplimiento no apruebe expresamente podrían anular la autoridad del usuario para operar el equipo.

**NOTA:** Este equipo ha sido probado y se determinó que cumple con los límites para los dispositivos digitales Clase B, de acuerdo con la parte 15 de las reglas de la FCC. Estos límites sirven para proporcionar protección

razonable contra la interferencia dañina en instalaciones residenciales. Este equipo genera, usa y puede emitir energía de radiofrecuencia y, si no se instala de acuerdo con las instrucciones, puede causar interferencias dañinas a las comunicaciones de radio. Sin embargo, no hay garantía de que no se producirán interferencias en una instalación en particular. Si este equipo efectivamente causa interferencias dañinas a la recepción de radio o televisión, lo cual puede determinarse al apagar y encender el equipo, se recomienda al usuario que intente corregir las interferencias mediante una o más de las siguientes medidas:

- Reorientar o cambiar de lugar la antena receptora.
- Aumentar la distancia entre el equipo y el receptor.
- Conectar el equipo en una toma o circuito diferente a aquel donde está conectado el receptor.
- Consultar al distribuidor o a un técnico con experiencia en radio y televisión.

## 10. Garantía

### Garantía limitada de por vida de la compra original

Su Manta Eléctrica Beurer, modelo HD 61, excluyendo las baterías, está garantizada de estar libre de defectos en los materiales y mano de obra durante la vida útil del producto bajo las condiciones normales del uso y servicio propuestos. Esta garantía se aplica solamente al comprador original y no se extiende a vendedores minoristas o futuros propietarios.

A nuestra discreción, repararemos o reemplazaremos la Manta Eléctrica Beurer, modelo HD 61, sin cargo adicional, por cualquier parte o partes cubiertas por esta garantía escrita. No se harán reembolsos. La reparación o reemplazo es nuestra única responsabilidad y el único recurso de usted bajo esta garantía por escrito. Si no hay partes de reemplazo para los materiales defectuosos, Beurer se reserva el derecho de sustituciones del producto en lugar de reparación o reemplazo.

Para servicio de garantía, llame a nuestro departamento de servicio al cliente al teléfono 1-800-536-0366 o escriba a [info@beurer.com](mailto:info@beurer.com) para proporcionar una descripción del problema. Si se considera que el problema está dentro del alcance de la garantía limitada de por vida, se le pedirá que envíe el producto a su cargo en su empaque original con el comprobante de compra, y su nombre, domicilio y número telefónico. Si se estima que el problema no está cubierto por la garantía limitada de por vida, le enviaremos una cotización para la reparación o reemplazo así como el costo del transporte.

Esta garantía no cubre daños causados por mal uso o abuso; accidente; conexión de accesorios no autorizados; alteración del producto; instalación incorrecta; aplicación errónea; falta de cuidado razonable con respecto al producto; reparaciones o modificaciones no autorizadas; uso indebido de alimentación o energía eléctrica; batería usada desgastada; desgaste normal; falta de potencia; producto dejado caer; mal funcionamiento o daño de una parte operativa por falta de cumplir con las instrucciones de uso o de proporcionar el mantenimiento recomendado por el fabricante; daño en el transporte; robo; negligencia; vandalismo; condiciones ambientales; pérdida del uso durante el periodo en que el producto esté en una instalación de reparación o en espera de partes o reparación por otra causa; o cualquier condición de otro tipo que esté fuera del control de Beurer. Esta garantía no es válida si el producto se usa alguna vez en un ambiente comercial o de negocio. La máxima responsabilidad de Beurer bajo esta garantía se limita al precio de compra pagado realmente por el cliente por el producto cubierto por la garantía, según se confirme mediante prueba de compra, independientemente de la cantidad de cualquier otro daño directo o indirecto que sufra el cliente.

Esta garantía es efectiva solamente si el producto se compra y usa en el país de compra del producto. Un producto que requiere modificaciones o adaptación para permitirle funcionar en cualquier otro país que no es el país para el cual fue diseñado, fabricado, aprobado y/o autorizado, o la reparación de productos dañados debido a esas modificaciones no están cubiertos por esta garantía.

**LA GARANTÍA AQUÍ PROPORCIONADA SERÁ LA GARANTÍA ÚNICA Y EXCLUSIVA. CUALESQUIER GARANTÍAS, OBLIGACIONES O RESPONSABILIDADES IMPLÍCITAS, INCLUYENDO PERO SIN LIMITARSE A LA GARANTÍA IMPLÍCITA DE COMERCIABILIDAD E IDONEIDAD PARA UN PROPÓSITO EN PARTICULAR, ESTÁN LIMITADAS EN CUANTO A DURACIÓN A LA DURACIÓN DE ESTA GARANTÍA ESCRITA APLICABLE.**

Algunos estados no permiten limitaciones acerca de la duración de una garantía implícita, de manera que las limitaciones anteriores podrían no ser aplicables para usted.

**EN NINGÚN CASO BEURER SERÁ RESPONSABLE DE CUALESQUIER DAÑOS ESPECIALES, INCIDENTALES, INDIRECTOS O CONSECUENTES POR INCUMPLIMIENTO DE ESTA O DE CUALQUIER OTRA GARANTÍA, EXPRESA, IMPLÍCITA O POR CUALQUIER OTRA TEORÍA DE LA RESPONSABILIDAD, DE CUALQUIER TIPO.** Algunos estados no permiten la exclusión o limitación de daños especiales, incidentales o consecuentes, de manera que la limitación anterior podría no ser aplicable para usted.



Beurer no autoriza a ninguna persona, incluyendo, pero sin limitarse a, vendedores minoristas, al comprador consumidor subsiguiente del producto de un vendedor minorista o comprador remoto, a obligar a Beurer en cualquier forma más allá de los términos establecidos en la presente.

Esta garantía no se extiende a la compra de productos abiertos, usados, reparados, reempaquetados y/o resellados, incluyendo pero sin limitarse a la venta de dichos productos en sitios de subasta de Internet y/o productos de revendedores de excedentes o en volumen. Cualesquier garantías cesarán y terminarán inmediatamente en relación a productos o partes de los mismos que sean reparadas, reemplazadas, alteradas o modificadas sin el consentimiento explícito por escrito de parte de Beurer.

Esta garantía le da derechos específicos, y usted puede también tener otros derechos que pueden variar de un estado a otro.

Para obtener más información relacionada con nuestra línea de productos en los Estados Unidos, visite: [www.shop-beurer.com](http://www.shop-beurer.com)

Distribuido por:

Beurer North America LP  
1 Oakwood Boulevard, Suite 255  
Hollywood, FL 33020  
Estados Unidos  
[www.shop-beurer.com](http://www.shop-beurer.com)

¿Preguntas o comentarios?

Llame a nuestro servicio al cliente en Estados Unidos gratis al teléfono 1-800-536-0366

Ensamblado en China.

**TABLE DES MATIÈRES**





1. CONSIGNES DE SÉCURITÉ IMPORTANTES – NE PAS DÉTRUIRE .....	18	6. Entretien, maintenance et mise au rebut.....	22
2. Contenu de l'emballage .....	21	7. Guide de dépannage .....	23
3. Pièces et commandes.....	21	8. Caractéristiques techniques .....	23
4. Installation .....	22	9. Renseignements relatifs à la conformité FCC.....	24
5. Utilisation .....	22	10. Garantie .....	24

# 1. CONSIGNES DE SÉCURITÉ IMPORTANTES – NE PAS DÉTRUIRE

**AVANT D'UTILISER CE PRODUIT, VEUILLEZ LIRE ATTENTIVEMENT LA TOTALITÉ DE CE MANUEL, NOTAMMENT LA SECTION SUR LA SÉCURITÉ, AINSI QUE L'ENSEMBLE DES AVERTISSEMENTS ET DES INSTRUCTIONS. RESPECTEZ TOUTES LES INSTRUCTIONS ET TOUS LES AVERTISSEMENTS DE SÉCURITÉ POUR ÉVITER LES SITUATIONS DANGEREUSES ET GARANTIR UNE UTILISATION APPROPRIÉE DE CE PRODUIT.**

**Signes et symboles**

Lorsqu'ils sont utilisés, les signes suivants identifient des messages relatifs à la sécurité et aux dommages matériels et indiquent le niveau de risque ou le degré de gravité.

	Ceci est le symbole d'alerte sécurité. Il vous signale des risques potentiels de blessure. Pour éviter tout risque de blessure ou de décès, respectez les messages de sécurité qui accompagnent ce symbole.
 <b>AVERTISSEMENT</b>	Indique une situation dangereuse qui, si elle n'est pas évitée, peut provoquer la mort ou des blessures graves.
 <b>ATTENTION</b>	Indique une situation dangereuse qui, si elle n'est pas évitée, peut provoquer une blessure mineure ou modérée.
 <b>AVIS</b>	Désigne les pratiques non liées à des blessures, mais plutôt à des risques de dommages aux produits et/ou à d'autres biens.

## **AVERTISSEMENT**

- Cette couverture chauffante est conçue uniquement pour réchauffer le corps humain. N'utilisez pas ce produit à d'autres fins.
- Rangez les matériaux d'emballage hors de portée des enfants (risque de suffocation).
- N'utilisez pas cette couverture pour un enfant, une personne immobile ou toute personne insensible à la chaleur, comme des personnes souffrant de mauvaise circulation sanguine.
- Ne laissez jamais la couverture sans surveillance.
- Ne tirez jamais la couverture par le câble d'alimentation. N'utilisez pas le câble d'alimentation comme une poignée. Débranchez-le lorsque la couverture n'est pas utilisée.
- N'utilisez pas la couverture si vous présentez des symptômes d'appendicite. Consultez votre médecin.
- N'utilisez pas de prise électrique mal fixée ou qui maintienne mal la fiche électrique.
- Consultez votre médecin si vous l'utilisez avec des substances contrôlées.
- N'utilisez pas la couverture sur des zones sensibles de la peau. Cela pourrait entraîner des brûlures cutanées.
- Des brûlures peuvent survenir, quels que soient les réglages de contrôle. Vérifiez souvent l'état de votre peau sous la couverture.
- N'utilisez pas la couverture avec des préparations de liniment, de baume ou de pommade qui contiennent des ingrédients qui produisent de la chaleur. Cela pourrait entraîner des brûlures cutanées.
- Évitez de plier la couverture.
- Ne borde pas la couverture près des prises électriques.
- Ne dispose pas de câbles électriques entre le matelas et le sommier. Évitez de plier les câbles.

- Tenez le dispositif de contrôle à l'écart des zones de courants d'air qui sont susceptibles d'être humides ou mouillées telles qu'une fenêtre ouverte.
- N'utilisez pas cette couverture si vous êtes mouillé, ou si le produit est mouillé.
- N'utilisez pas des épingles - elles pourraient endommager le câblage électrique.
- Assurez-vous que cette couverture est utilisée sur un circuit d'alimentation en courant alternatif avec une tension adéquate.
- Éteignez ou débranchez la couverture quand elle n'est pas utilisée.
- Une surchauffe excessive peut subvenir d'une couverture pliée lors de l'utilisation.
- Si vous observez un fonctionnement incorrect de la couverture, cessez immédiatement de l'utiliser et contactez le fabricant ou le vendeur pour réparation.
- N'utilisez pas la couverture sur des fauteuils à bascule, des sièges inclinables, des sièges sur roulettes ou fauteuils roulants, ou d'autres objets susceptibles de bouger.
- Ne borde pas la couverture ou le câble d'alimentation dans un fauteuil ou autre meuble. L'ensemble de la couverture ou du dispositif de contrôle doit être visible en tout temps.
- Enrouler le câble autour du dispositif de contrôle peut endommager le câble. Nouez sans serrer au moment de ranger.
- Ne coincez pas et ne serrez pas le câble d'alimentation.
- Ce produit est destiné uniquement à un usage domestique, et ne doit pas être utilisé à des fins médicales ou commerciales. Ne convient pas aux motels, hôtels ou autre usage institutionnel.
- Cette couverture est équipée d'une fiche polarisée (une broche est plus grande que l'autre) par mesure de sécurité. Cette fiche ne peut être branchée dans une prise polarisée.

que dans un seul sens. Si la fiche ne se branche pas complètement dans la prise, inversez le sens de la fiche. Si elle ne se branche toujours pas, contactez un électricien qualifié. N'essayez pas de désactiver ce dispositif de sécurité.

- Vérifiez cette couverture ainsi que son câble fréquemment pour y déceler des signes d'usure ou de dommages. En cas de détection de ces signes, interrompez l'utilisation et contactez le service à la clientèle.

## **i** AVIS

- Ne placez pas d'objet sur la couverture lorsque celle-ci n'est pas utilisée.
- Protégez la couverture des impacts, de l'humidité, de la poussière, des produits chimiques, des grandes fluctuations de température et des sources de chaleur avoisinantes (fours, appareils de chauffage).

## 2. Contenu de l'emballage

- 1 Couverture chauffante HD 61
- 1 controlador con cable de alimentación
- 1 mode d'emploi

## 3. Pièces et commandes

1. Couverture chauffante
2. Dispositif de contrôle
3. Connecteur de la couverture
4. Câble
5. Fiche secteur
6. Connecteur de contrôle
7. Bouton d'alimentation marche/arrêt et réglages de la température
8. Voyant d'indicateur de chaleur
9. Voyant d'arrêt automatique

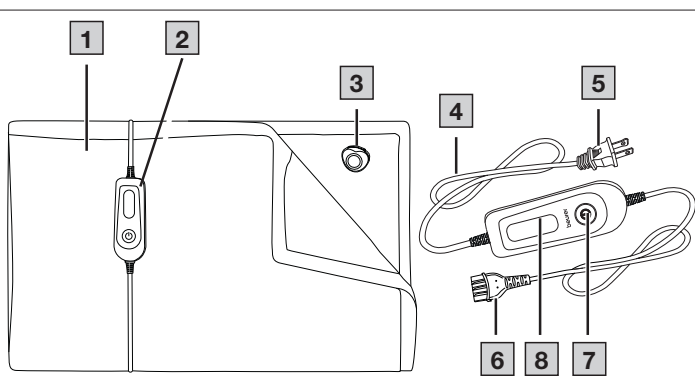

## 4. Installation

1. Fixez le connecteur de contrôle au connecteur de la couverture. Joignez les deux connecteurs pour assurer une fixation solide.
2. Insérez la fiche secteur dans une prise électrique 120 VCA standard.

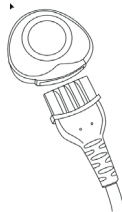

## 5. Utilisation

1. Pour allumer la couverture, appuyez sur le bouton d'alimentation. La température la plus basse est réglée par défaut.



### AVIS

Si l'appareil ne s'allume pas quand vous appuyez sur le bouton d'alimentation, assurez-vous que le connecteur de contrôle est bien inséré dans le connecteur de la couverture.

2. Sélectionnez le réglage de chaleur souhaité en continuant d'appuyer sur le bouton d'alimentation jusqu'à ce que le témoin lumineux de la chaleur souhaitée s'affiche.

- 1 = chaleur faible
- 2-3 = chaleur moyenne
- 4 = chaleur élevée

3. Pour éteindre la couverture, appuyez encore une fois sur le bouton d'alimentation.



### AVERTISSEMENT

Si la couverture est utilisée pendant plusieurs heures, réglez la température la plus basse sur le dispositif de contrôle pour éviter la surchauffe de la partie du corps chauffée, ce qui peut entraîner des brûlures.

### Fonction d'arrêt automatique

Pour économiser de l'énergie et éviter des brûlures cutanées provoquées par une utilisation excessive, l'appareil s'éteindra automatiquement après quatre heures d'utilisation continue. Pour rallumer la couverture, appuyez sur le bouton d'alimentation.

### Système de sécurité

Cette couverture est équipée d'un système de sécurité. La technologie de capteur électronique empêche toute surchauffe de la surface du couvercle chauffante en l'arrêtant automatiquement en cas de défaillance. Si cette situation se produit, débranchez la couverture de la prise électrique. Vérifiez l'état physique du câble, de la prise murale, et la connexion entre le connecteur de contrôle et le connecteur de la couverture. Veuillez noter que, pour des raisons de sécurité, la couverture chauffante ne doit pas être utilisée après une défaillance et doit être retournée à l'adresse de service indiquée.

## 6. Entretien, maintenance et mise au rebut

### 6.1 Instructions de lavage



### AVERTISSEMENT

Enlevez toujours la fiche de la prise et le connecteur de contrôle du connecteur de la couverture avant de nettoyer la couverture. Sinon, il y a un risque d'électrocution.



### ATTENTION

- N'immergez jamais le dispositif de contrôle dans de l'eau ou dans d'autres liquides. Cela pourrait l'endommager.
- N'utilisez pas de nettoyant chimique ou d'agent abrasif pour nettoyer la couverture et le dispositif de contrôle. La couverture et le dispositif de contrôle risqueraient d'être endommagés.

## Couverture chauffante

Pour prolonger la vie de votre couverture chauffante, il est essentiel d'en prendre soin et de la nettoyer. Suivez ces instructions de lavage pour préserver la douceur du tissu et protéger les composants électriques :

Lavez à la main ou dans une machine à laver à vitesse lente et à vitesse d'essorage normale Remplissez la machine avec de l'eau tiède. Ajoutez un minimum de détergent multi-usage, agitez pour mélanger, mesurez la couverture avant de la laver. Ajoutez la couverture et trempez-la cinq minutes. Agitez pendant deux minutes. Essorez. Remplissez pour le rinçage à eau froide, agitez deux minutes puis essorez. Séchez-la dans un séchoir automatique réglé sur chaleur élevée, cinq minutes seulement ou étendez-la à l'extérieur. Retirez la couverture humide du séchoir, ramenez la couverture à sa taille normale et étendez-la pour terminer le séchage. Ne repassez pas votre couverture. Ne pas nettoyer à sec, utiliser des liquides de nettoyage à sec, des solvants de nettoyage ou de l'eau de Javel, car cela pourrait avoir un effet néfaste sur l'isolation de l'élément chauffant. N'utilisez pas d'essoreuse.



### ATTENTION

Assurez-vous que le connecteur de la couverture soit complètement sec avant de le brancher dans une prise électrique.

## Dispositif de contrôle

Utilisez un chiffon sec et non pelucheux pour nettoyer le dispositif de contrôle.

### 6.2 Stockage

- Laissez la couverture chauffante refroidir avant de la ranger car cela peut provoquer des dommages.
- Pour éviter que le produit soit endommagé, ne placez pas des objets dessus en le rangeant.
- Si vous ne prévoyez pas d'utiliser la couverture chauffante pendant une longue période, rangez-la dans son emballage d'origine dans un endroit frais et sec.
- Débranchez le dispositif de contrôle et le connecteur de contrôle pour ranger la couverture chauffante.

### 6.3 Mise au rebut

Mettez au rebut l'appareil conformément à la réglementation locale en vigueur. Si vous avez des questions, adressez-vous aux autorités locales responsables de la mise au rebut des déchets.

## 7. Guide de dépannage

Problème	Cause	Solution
Les témoins de chaleur ne s'allument pas lorsque <ul style="list-style-type: none"><li>• le dispositif de contrôle est correctement connecté à la couverture;</li><li>• la fiche secteur est branchée à une fiche qui fonctionne;</li><li>• le bouton d'alimentation marche/arrêt et réglages de la température est réglé sur 1-4</li></ul>	Le système de sécurité a éteint la couverture de façon permanente.	Contactez le service à la clientèle pour obtenir de l'aide. Ne connectez pas un nouveau dispositif de contrôle à la couverture, car cela pourrait endommager le dispositif de contrôle de manière permanente.

## 8. Caractéristiques techniques

Voir l'étiquette d'évaluation sur la couverture chauffante.

## 9. Renseignements relatifs à la conformité FCC

Couverture chauffante à micropeluches de première qualité HD 61

Entité responsable – Coordonnées aux États-Unis :

Beurer North America LP

1 Oakwood Boulevard, Suite 255

Hollywood, FL 33020

United States

1-800-536-0366

info@beurer.com

### Déclaration de conformité FCC

Cet appareil est conforme à la Section 15 du règlement de la FCC. Le fonctionnement est soumis aux deux conditions suivantes : 1. Cet appareil ne doit pas causer d'interférences nuisibles et 2. Cet appareil doit accepter toute interférence reçue, y compris les interférences qui peuvent entraîner un fonctionnement indésirable.

Les changements ou modifications qui ne sont pas expressément approuvés par l'entité responsable de la conformité pourraient annuler l'autorité de l'utilisateur à utiliser l'appareil.

**REMARQUE :** Ce produit a été testé et déclaré conforme aux limites imposées aux appareils numériques de classe B, en vertu de la Section 15 du règlement de la FCC. Ces limites sont conçues pour fournir une protection raisonnable contre les interférences nuisibles dans une installation résidentielle. Ce produit génère, utilise et peut émettre des radiofréquences et, s'il n'est pas installé et utilisé conformément aux instructions, il peut causer des interférences nuisibles aux communications radio. Cependant, nous ne pouvons garantir que des interférences ne se produiront pas dans une installation particulière. Si le produit cause des interférences nuisibles à la réception des signaux de radio ou de télévision, ce que vous pouvez vérifier en mettant le produit sous et hors tension, nous vous recommandons d'essayer de corriger les interférences par l'une des mesures suivantes :

- réorientez ou déplacez l'antenne de réception;
- éloignez davantage le produit du récepteur;
- branchez le produit à une prise sur un circuit différent de celui sur lequel le récepteur est branché;
- contactez le vendeur ou un technicien radio/TV expérimenté pour obtenir de l'aide.

## 10. Garantie

### Garantie à vie limitée pour l'acheteur d'origine

Votre Couverture chauffante Beurer, modèle HD 61, à l'exclusion de las piles, est garanti contre tout défaut de pièces et de main-d'œuvre pour toute la durée de vie du produit dans des conditions normales d'utilisation et de service dans le cadre prévu initialement. Cette garantie couvre uniquement l'acheteur au détail d'origine et ne s'étend pas aux détaillants ou propriétaires subséquents.

À notre discrétion, nous réparerons ou remplacerons Couverture chauffante Beurer, modèle HD 61, sans frais supplémentaires, pour toute pièce couverte par ces garanties écrites. Aucun remboursement ne sera accordé. La réparation ou le remplacement constituent nos seules responsabilités et vos seuls recours au titre de cette garantie. S'il n'est pas possible d'obtenir des pièces de rechange pour des pièces défectueuses, Beurer se réserve le droit de procéder à la substitution de produits à la place de la réparation ou du remplacement.

Pour tout service lié à la garantie, contactez le service clientèle au 1-800-536-0366 ou à l'adresse info@beurer.com, afin de nous fournir une description du problème. Si le problème est considéré comme étant couvert par la garantie à vie limitée, vous devrez envoyer le produit par courrier postal, à vos frais, dans son emballage d'origine avec la preuve d'achat, votre nom, votre adresse et votre numéro de téléphone. Si le problème n'est pas reconnu comme étant couvert par la garantie à vie limitée, nous fournirons un devis pour la réparation, le remplacement et les frais de retour, respectivement.

Cette garantie ne couvre pas les dommages causés par une mauvaise utilisation ou une utilisation abusive; un accident; le raccordement d'accessoires non autorisés; la modification du produit; une installation inappropriée;



une application inadaptée; un entretien insuffisant du produit; des réparations ou des modifications non autorisées; une utilisation inappropriée de l'alimentation électrique; des piles usées; l'usure normale; la perte d'alimentation; la chute du produit; le dysfonctionnement ou le dommage d'une pièce résultant de la non-observation des instructions d'utilisation ou de la non-exécution de l'entretien recommandé par le fabricant; les dommages subis lors d'un transit; le vol; la négligence; le vandalisme; ou des conditions environnementales; la perte d'utilisation pendant la réparation du produit ou l'attente de pièces ou d'une réparation; ou toute autre condition n'étant pas sous le contrôle de Beurer. Cette garantie est annulée si le produit est utilisé dans un environnement commercial ou d'entreprise. Dans le cadre de cette garantie, la responsabilité maximale de Beurer est limitée au prix d'achat payé par le client pour le produit couvert par la garantie, tel que confirmé par la preuve d'achat, quel que soit le montant de tout autre dommage direct ou indirect subi par le client.

Cette garantie est effective uniquement si le produit est acheté et utilisé dans le pays d'achat du produit. Un produit qui nécessite des modifications ou une adaptation lui permettant de fonctionner dans un autre pays que celui pour lequel il a été conçu, fabriqué, approuvé et/ou autorisé, ou la réparation de produits endommagés par ces modifications n'est pas couvert par cette garantie.

**LA GARANTIE FOURNIE PAR LE PRÉSENT DOCUMENT CONSTITUE LA SEULE ET UNIQUE GARANTIE. TOUTES LES GARANTIES, OBLIGATIONS OU RESPONSABILITÉS IMPLICITES, NOTAMMENT MAIS SANS RESTRICTION, LES GARANTIES IMPLICITES DE QUALITÉ MARCHANDE ET D'ADÉQUATION À UN USAGE PARTICULIER, SONT LIMITÉES À LA DURÉE DE CETTE GARANTIE ÉCRITE.** Certains états n'autorisent pas les limitations quant à la durée d'une garantie implicite, auquel cas les limitations indiquées ci-dessus peuvent ne pas s'appliquer à votre cas.

**BEURER NE PEUT EN AUCUN CAS ÊTRE TENU RESPONSABLE DES DOMMAGES SPÉCIAUX, INCIDENTS, INDIRECTS OU CONSÉCUTIFS LIÉS AU NON-RESPECT DE CETTE GARANTIE OU DE TOUTE AUTRE GARANTIE, EXPLICITE, IMPLICITE OU TOUTE AUTRE THÉORIE DE RESPONSABILITÉ, QUELLE QU'ELLE SOIT.** Certains états n'autorisent pas l'exclusion ou la limitation de dommages spéciaux, incidents ou consécutifs, auquel cas la limitation indiquée ci-dessus peut ne pas s'appliquer à votre cas.

Beurer n'autorise personne, notamment, mais sans restriction, les détaillants, l'acheteur consommateur subséquent du produit, à contraindre Beurer en aucune manière au-delà des termes définis dans la présente garantie.

Cette garantie ne s'étend pas à l'achat de produits ouverts, utilisés, réparés, réemballés et/ou rescellés, notamment, mais sans limitation à la vente de tels produits sur des sites d'enchères Internet et/ou de produits par des revendeurs de surplus ou en gros. Toutes les garanties doivent immédiatement prendre fin pour tous les produits ou toutes les pièces qui sont réparés, remplacés, modifiés sans le consentement écrit explicite de Beurer.

Cette garantie vous confère des droits juridiques spécifiques et vous pouvez avoir d'autres droits variant d'un État à l'autre.

Pour obtenir plus d'informations sur notre gamme de produits aux États-Unis, veuillez visiter le site : [www.shop-beurer.com](http://www.shop-beurer.com)

Distribué par :  
Beurer North America LP  
1 Oakwood Boulevard, Suite 255  
Hollywood, FL 33020  
Etats-Unis  
[www.shop-beurer.com](http://www.shop-beurer.com)

Questions ou commentaires? Composez gratuitement le 1-800-536-0366 ou contactez [info@beurer.com](mailto:info@beurer.com)

Assemblé en Chine.





